





COMFORT

Les caissons **Comfort** sont des solutions de rangements individuels de proximité, mobiles ou fixes. De qualité professionnelle, leur design ergonomique associé à un large choix de dimensions et de coloris leur permet de s'associer à toutes nos gammes de bureaux et de s'intégrer facilement à des environnements opérationnels individuels ou partagés. Des coussins d'assise adaptés (optionnels) donnent une touche confort et déco aux caissons mobiles.





Caisson mobile, 2 tiroirs dont 1 pour dossiers suspendus
Blanc - Poignées classiques Aluminium



Caisson mobile avec coussin d'assise
Blanc - Poignées design Blanc

Caisson mobile slim avec coussin d'assise
Nebraska - Poignée classique Noir

Caisson hauteur bureau P 80 cm
3 tiroirs dont 1 pour dossiers suspendus avec top L 60 cm
Blanc - Top Chêne Fil - Poignées design Blanc



OPTIMAX Evo Towers

Les caissons **Optimax** offrent des solutions de rangements ergonomiques à proximité des postes de travail. Ils se déclinent en 3 versions : H 72 cm, H 110 cm avec Top box ou H 113 cm. Ils permettent ainsi de structurer les espaces collaboratifs. **Optimax** se positionne à gauche ou à droite de l'utilisateur et se décline en version unicolore ou bicolore pour mieux s'intégrer au sein de tous les environnements de travail.





Caissons Tower H 72 cm
Chêne Fil - Poignée design Blanc

Caissons Tower H 113 cm en position partagée
Blanc - Poignées design Blanc



OPTIMAX Evo

GARANTIE
10
ANS

Structure et top

Structures et façades en panneaux mélaminés Structurex® ép. 16 mm, tops ép. 25 mm, bordés de chants ABS anti-choc 2 mm.

3 hauteurs : H 72 / H 110 (avec Top box) / H 113 cm.

1 profondeur : P 80 x L 42 cm.

Livré monté

Caisson assemblé usine. Produit livré monté avec installation possible par une seule personne.

Poignée et top à assembler uniquement.

Réglage

Vérins de réglage.



Caisson H 72 cm

Caisson avec Top box H 110 cm

Caisson H 113 cm

Serrure

Serrure centralisée avec un jeu de 2 clés, dont 1 gainée pliable.

Poignée

Préhension par grande poignée métallique finitions aluminium, blanc ou noir.

Tiroir

Caisson mono-façade avec tiroir à extraction totale sur glissières à billes haute qualité.

Tiroir réversible gauche / droite ou à usage partagé entre 2 postes (sur le caisson H 113 cm).

Mini plumier inclus (1 pour version H 72 cm / H 110 cm et 2 pour H 113 cm).



Intérieur tiroir H 113 cm



Électrification tiroir

CARACTÉRISTIQUES

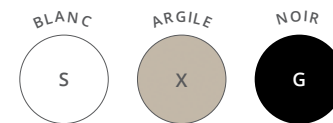
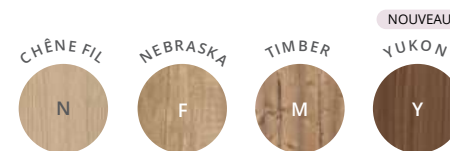

Structures, tops et façades décors imitation bois ou unis

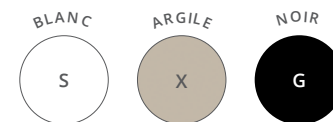

Top box décors unis

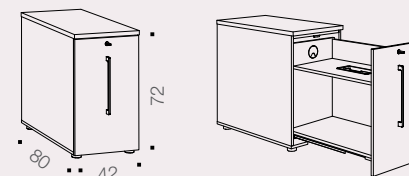

Caisson Tower H 72 cm

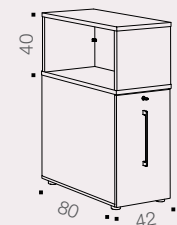

Caisson Tower avec Top box H 110 cm

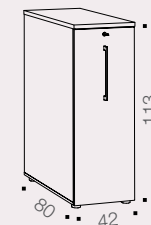

Caisson Tower H 113 cm

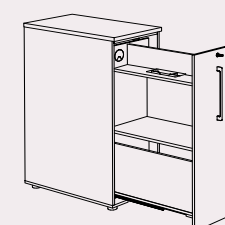

QUIÉTUDE

Rangements mélaminés

Quiétude est une solution de rangement universelle.

Modulables et disponibles dans un large choix de coloris, les armoires et bibliothèques **Quiétude** peuvent être assorties à tous les bureaux opératifs et de direction. Utilisées principalement pour ranger les dossiers, documents ou livres, les bibliothèques **Quiétude** servent aussi à organiser et structurer les espaces de travail.



Combinaison de rangements avec alcôve H 201 cm
Blanc - Alcôve Nebraska - Poignées classiques Aluminium



2 armoires + 1 colonne H 104 cm
Nebraska - Colonne Noir - Poignées design Noir

QUIÉTUDE

2 armoires H 136 cm, portes battantes avec dos tissu
Blanc - Pêche - Poignées Design Blanc - Dos tissu Ocre



2 armoires H 201 cm, portes battantes
Chêne Fil - Poignée design Blanc

CARACTÉRISTIQUES



Rangements, tablettes et tops décors imitation bois ou unis

QUIÉTUDE



Structure

Corps en panneaux mélaminés Structurex® ép. 16 mm, top ép. 25 mm. Chants ABS anti-choc 2 mm.

Tablettes

Tablettes en panneaux mélaminés Structurex® ép. 25 mm ou tablettes métal ép. 6/10e, finition aluminium époxy laqué, pour dossiers suspendus, selon versions.

Pose des tablettes sans outil grâce aux côtés d'armoires pré-perçés.

Tablettes réglables au pas de 32 mm, profondeur utile 36 cm

Réglage

Patins réglables pour compenser les défauts de planéité du sol et faciliter l'alignement de plusieurs meubles de même hauteur.

Le réglage des patins se fait par l'intérieur des meubles.



Portes battantes

Portes en panneaux mélaminés Structurex® ép. 16 mm. Chants ABS anti-choc 2 mm.

Portes battantes à ouverture de 100°, équipées de charnières métalliques avec amortisseurs de fermeture.

Serrure

Fermeture 3 points équipée d'une serrure avec un barillet interchangeable. 2 clés dont 1 pliable.



Armoire H 201 cm

Armoire H 136 cm

Armoire H 104 cm

Armoire H 72 cm



Châssis télescopique

Châssis télescopiques en option. Préconisations :
1 châssis par rangement H 72 cm,
2 châssis par rangement H 104 et H 136 cm,
3 châssis par rangement H 201 cm.



Poignée classique C



Poignée design D

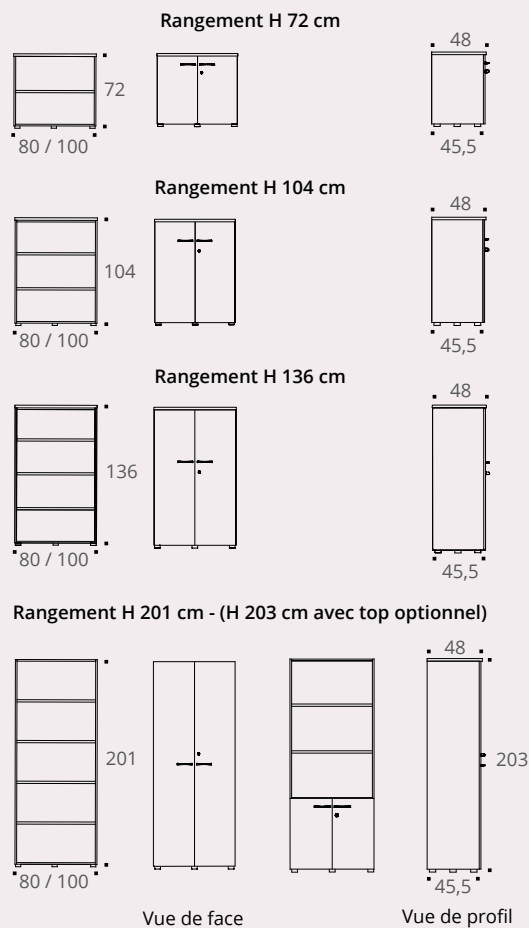

RANGEMENTS

QUIÉTUDE



Comment composer vos rangements avec alcôve ?

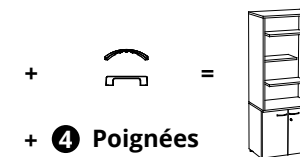
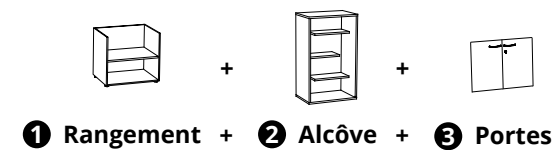

DESCRIPTIF TECHNIQUE

- Structure et tablettes de l'alcôve en panneaux mélaminés Structorex® ép. 25 mm. Chants ABS anti-choc 2 mm.
- Dimensions : H 131 / P 52 cm. 2 largeurs L 80 / L 100 cm.
- **Alcôve à positionner obligatoirement sur rangement H 69,5 cm (ouverte ou avec portes battantes).**
- Equipé de 3 tablettes suspendues L 58 x P 28 cm.
- Possibilité de retirer la tablette supérieure pour positionner un écran TV (maximum 32 pouces pour alcôve L 80 cm / 40 pouces pour alcôve L 100 cm).

Rangements avec alcôve

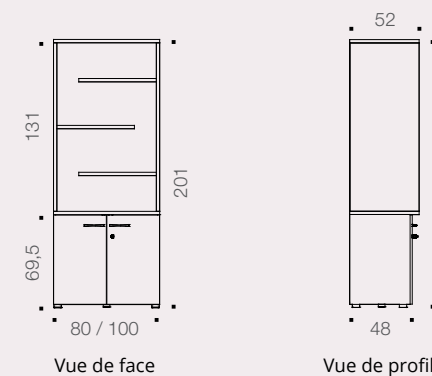

QUIÉTUDE



2 armoires basses + 1 colonne H 72 cm
Blanc - Colonne Noir - Poignées classiques Noir

2 colonnes 4 cases H 201 cm
Blanc



3 colonnes 3 cases H 101,5 cm
Argile

NOUVEAU

QUIÉTUDE

Portes coulissantes

Des solutions de rangement confortables et gain de place !

Les armoires de rangement **Quiétude** existent en version portes coulissantes, pour une meilleure ergonomie d'utilisation et pour une optimisation des espaces. Disponibles en 4 hauteurs (H 72, H 104, H 136 et H 160 cm), leur fonctionnalité sera parfaitement adaptée en utilisation bout de bureau pour les versions L 143 ou L 163 cm en complément de bureaux multipostes ou en séparation d'espaces pour les armoires H 104 cm, H 136 et H 160 cm. Modulaires et pratiques, les armoires à portes coulissantes **Quiétude** procurent un grand confort d'utilisation, grâce à une ouverture de portes facile et silencieuse.



QUIÉTUDE



Armoires portes coulissantes H 104 cm
Chêne Fil - Poignées design Blanc

Armoire portes coulissantes H 72 cm
Blanc - Poignées design Blanc



RANGEMENTS

QUIÉTUDE

GARANTIE
10
ANS



Armoires portes coulissantes H 104 cm
Blanc - Poignées classiques Noir



Console B-box mobile 1 porte coulissante
(avec coussins d'assise optionnels)
Blanc - Noir - Poignée design Blanc

CARACTÉRISTIQUES

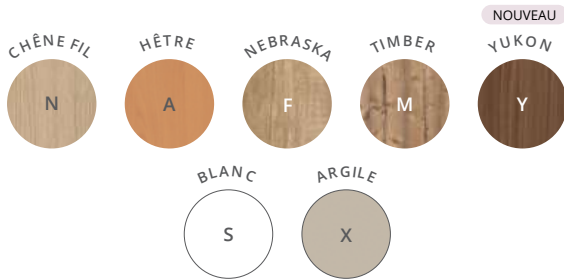

Rangements et B-box
décor imitation bois ou unis

Rangement H 72 cm

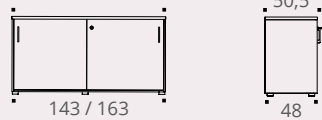

Rangement H 104 cm

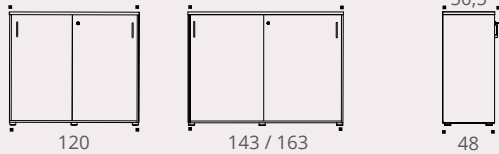

Rangement H 136 cm

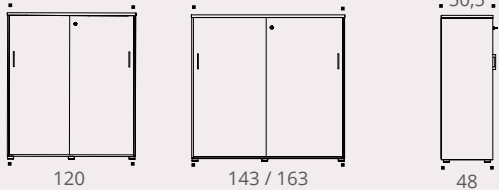

Rangement H 160 cm



Vue de face

Vue de profil

QUIÉTUDE



Armoires portes coulissantes L 120 cm

Structure

Structures en panneaux
mélaminés Structorex®
ép. 16 mm, tops ép. 25 mm.
Chants ABS anti-choc 2 mm.

Portes

Portes en panneaux mélaminés
Structorex® ép. 16 mm.
Chants ABS anti-choc 2 mm.
Portes coulissantes montées sur
glissières plastique.



Tablettes

Tablettes L 120 cm en métal ép. 6/10°
 finition aluminium epoxy laqué
 pour dossiers suspendus.

Réglage

Patins réglables pour compenser
 les défauts de planéité du sol et
 faciliter l'alignement de plusieurs
 meubles de même hauteur.

Le réglage des patins se fait par
 l'intérieur des meubles.

Caractéristiques identiques aux armoires L 120 cm sauf :

Armoires portes coulissantes L 143 / 163 cm

Tablettes

Tablettes en panneau mélaminé
ép. 16 mm. Pose des tablettes
sans outil grâce aux côtés
d'armoires pré-percés.
Tablettes L 68,8 / L 78,8 cm
positionnées de chaque côté du
refend central.



Serrure

Portes coulissantes équipées
d'1 serrure 1 point avec 2 clés
dont 1 pliable.



Poignée
classique C



Poignée
design D

ALTO

Solutions de rangements

Les solutions de rangement Alto, modulaires et design, associent fonctionnalité et esprit contemporain.

Parfaitement associées à l'esthétique de la gamme **Alto**, les armoires et console **Alto** complètent l'aménagement de vos espaces de travail en proposant des solutions de rangement de proximité et de séparation d'espaces, pratiques, fonctionnelles et astucieuses.

Sur piétements métal (H 32,5 cm) ou sur patins simples, les rangements **Alto** se distinguent par la diversité des hauteurs disponibles (H 75, H 105, H 146 ou H 176 cm selon versions). Ils offrent une largeur 100 cm facile à utiliser ainsi qu'une combinaison d'un espace bibliothèque ouvert et d'une zone de rangement à porte battante, pour un style résolument plus contemporain.

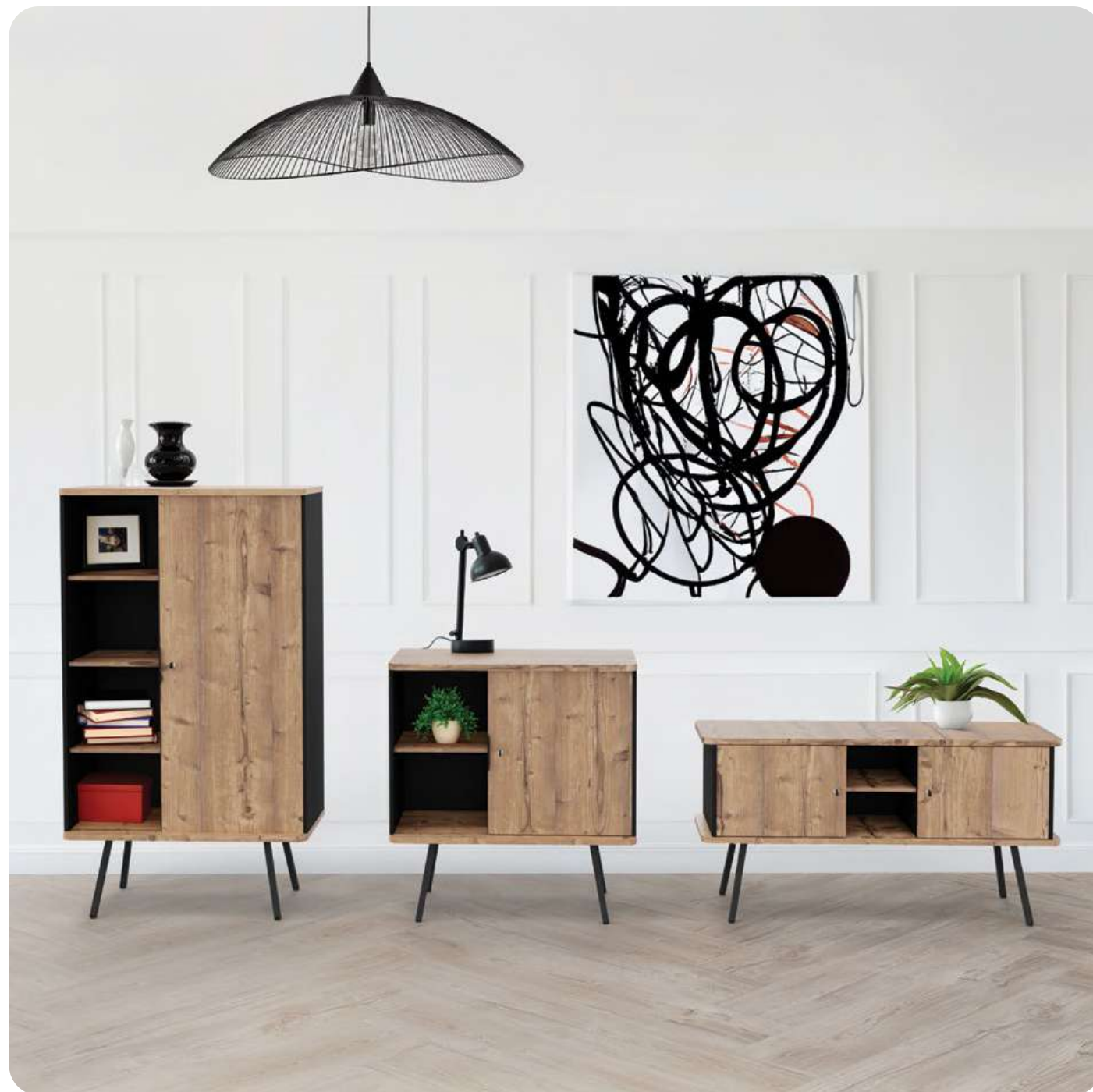



ALTO

Bibliothèques

Des bibliothèques design et évolutives, idéales pour structurer vos espaces !

Parfaitement associées aux finitions de la gamme de bureaux **Alto**, les bibliothèques **Alto** se distinguent par leur design fluide, aérien et contemporain. Modulaires et évolutives, les bibliothèques **Alto** structureront vos espaces de travail de manière légère et s'intégreront idéalement en tant que rangements de proximité design et utiles.

Ouvertes en partie haute, toujours équipées d'un rangement mélaminé fermé en partie basse (1, 2 ou 3 portes à ouverture « push to open ») à ouverture réversible sur l'une ou l'autre face du rayonnage, les bibliothèques **Alto** associent intelligemment l'esthétique des bibliothèques et la fonctionnalité des armoires.

Elles sont modulables à l'infini grâce au système « départ suivant » et peuvent être équipées de bacs de rangement, pratiques et déco.





Bibliothèque 3 portes module départ
Vert Amande - Timber

**Bibliothèque 2 portes module départ,
bibliothèque 2 portes module suivant
avec cubes de rangement et dos tissu**
Noir - Nebraska - Cubes Saugé avec dos tissu Forêt



RANGEMENTS

 **EKO**
Casiers

Les casiers de rangement individuels Eko se déclinent dans de multiples configurations juxtaposables.

Conçus pour ranger du matériel professionnel ou des effets personnels (sac ou casque de moto), les casiers **Eko** s'installent dans les flex offices comme dans les espaces de coworking où chaque utilisateur dispose d'une case personnelle sécurisée pour organiser son espace de rangement selon ses besoins.



Poignées serrure à code



Mode privé : la serrure conserve le code programmé (3 digits)
2 finitions : noir ou blanc

Mode public : la serrure se réinitialise à chaque ouverture (4 digits)
Finition : noir

Serrure à clé



Fournie avec un jeu de 2 **clés** dont 1 pliable

Serrure RFID



Sur demande



Porte standard ou porte avec fente courrier
Équipées de charnières amorties à la fermeture



Porte vestiaire
Munie d'un crochet patère et équipée de charnières amorties à la fermeture



Casiers
Casiers grande contenance pouvant contenir un casque de moto



Casier 4 cases
portes standards
avec socle métal optionnel



Casier 6 cases
portes standards
avec patins

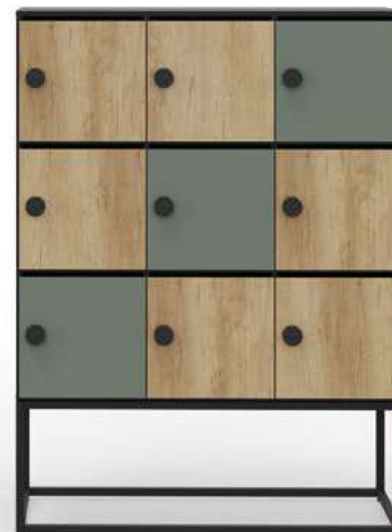

Casier 9 cases
portes standards et portes fente courrier
avec socle métal optionnel



Casier 12 cases
portes fente courrier et portes vestiaires avec socle mélaminé optionnel



Casiers 6 cases avec 2 portes vestiaires et 2 cases ouvertes sur socles métal
Structure et socle Blanc - Portes Nebraska - Serrures à clé



Casier 9 cases avec portes standards sur patins
Structure Blanc - Portes Nebraska et Blanc - Poignées serrure Blanc à code

PAISIBLE

Caissons métal

Les caissons mobiles métalliques **Paisible** servent de rangement individuel à portée de main.

Les caissons **Paisible** augmentent les surfaces de travail en apportant une solution efficace de rangement de proximité. Avec leur design classique, les caissons **Paisible** s'intègrent facilement dans tous les espaces de travail. De conception monobloc et robuste, les caissons **Paisible** sont équipés de serrures à fermeture centralisée et permettent aux collaborateurs de ranger documents et affaires en toute sécurité.



CARACTÉRISTIQUES

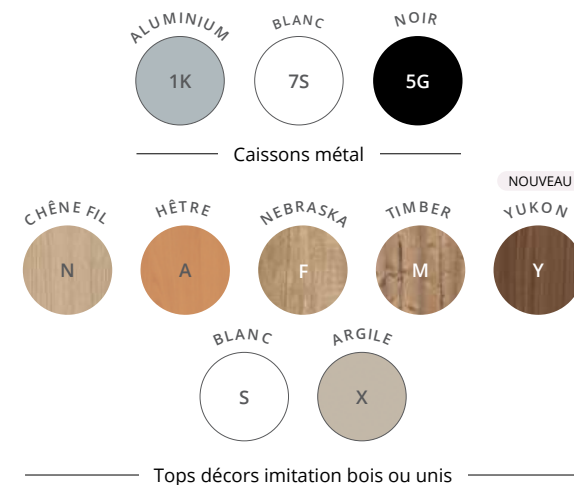

Descriptif technique

- Structures monoblocs soudées en tôle d'acier.
- Fermeture centralisée avec serrure munie d'une clé pliante et d'un cylindre amovible.
- Façades des tiroirs à préhension latérale. Plumier amovible incorporé.
- Glissières à galets à extraction 85 % pour les tiroirs plats.
- Glissières télescopiques à billes à extraction totale pour les tiroirs à dossiers suspendus (DS). Ouverture sélective des tiroirs.
- Tops mélaminés Structurex® ép. 25 mm, chants ABS anti-choc 2 mm.
- Coussins d'assise optionnels pour caissons mobiles standards.

Caissons mobiles

- Dimensions : P 53,5 / H 50,5 / L 42 cm.
- Tiroirs plats : P 48,5 / H 10,5 / L 33 cm.
- Tiroir dossiers suspendus : P 47 / H 27 / L 32,5 cm.
- Roulettes pivotantes Ø 37 mm.

Caisson mobile slim 3 tiroirs

- Dimensions : P 52 / H 60,5 / L 30 cm.
- Tiroirs plats : P 43 / H 8 / L 22,5 cm.
- Tiroir dossiers suspendus : P 43 / H 25,5 / L 22,5 cm.
- Roulettes pivotantes Ø 35 mm.

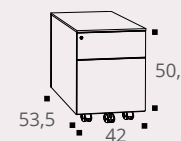

Caisson mobile
2 tiroirs dont 1 pour
dossiers suspendus

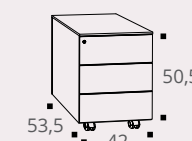

Caisson mobile
3 tiroirs

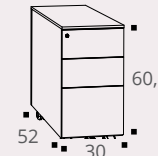

Caisson mobile slim
3 tiroirs dont 1 pour
dossiers suspendus



CLASSIF

Rangements métal à rideaux

Les armoires monoblocs **Classif** offrent une grande robustesse, un important volume de rangement et une fonctionnalité d'ouverture grâce aux portes à rideaux. Elles permettent de définir ou de délimiter des espaces collectifs ou de coworking. Certifiées et totalement assorties à nos mobiliers, les armoires **Classif** complètent efficacement vos aménagements d'espaces de travail.



CARACTÉRISTIQUES

CLASSIF



GARANTIE
5
ANS

Armoires unicolores

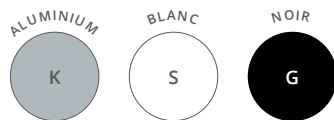

Armoires unicolores
rideaux unis

Armoires bicolores



Corps armoires

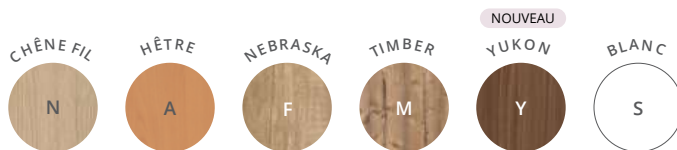

Rideaux décors imitation bois ou uni

Tops

En option, tops de
 finition en panneau
 mélaminé Structurex®
 ép. 25 mm.

Dimensions

3 hauteurs : H 198 / H 102 / H 69 cm.
3 largeurs : L 80 / L 100 / L 120 cm.
1 profondeur : P 44 cm.

Tablettes

Tablettes pour dossiers suspendus,
 de même finition que les armoires,
 avec ergots d'accrochage intégrés,
 réglables au pas de 5 cm.
4 tablettes en H 198 cm.
2 tablettes en H 102 cm.
1 tablette en H 69 cm.

Rideaux

Rideaux bi-lames en PVC non feu M1.

Glissement silencieux des rideaux
 PVC avec rail en polypropylène
 résistant à l'usure.

Structure

Grande robustesse du corps
 monobloc métal soudé.
Structures en acier finition époxy laqué.
Dessus et bandeau ép. 10/10e,
corps et tablettes ép. 8/10e.
Dos propre et lisse pour une utilisation
 en espace ouvert.

Ouverture facilitée

Poignées de préhension pour
 ouverture latérale.
Serrure métal à 2 clés dont 1 pliante.

Lame terminale

Lame terminale en acier avec
 gorge anti-intrusion.

Réglage

Vérins réglables de l'intérieur
 (course 20 mm).

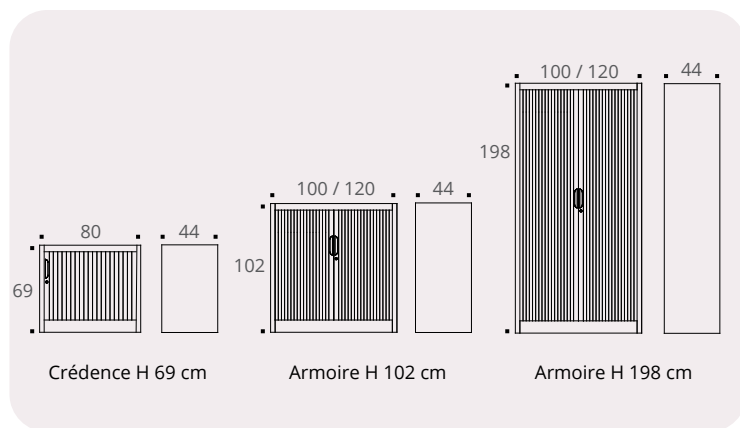

Poignées de
préhension



Gorge anti-
intrusion



Lames rideaux



Tablette
pour dossiers
suspendus